

**Инструкция по программированию
функциональной кнопочной панели PFD
в режиме Пользователя.**

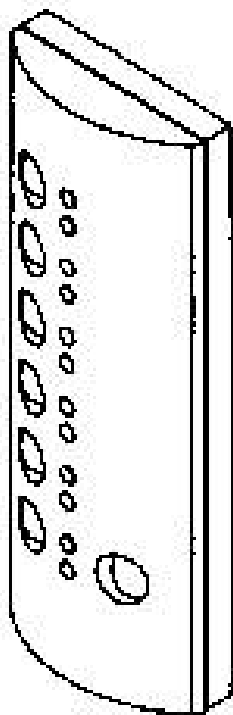

ПРОГРАММИРОВАНИЕ ФУНКЦИЙ ПОЛЬЗОВАТЕЛЯ С ПОМОЩЬЮ ПАНЕЛИ PFD (рис.1).

1. Общие положения.

Панель модели PFD позволяет изменять режимы работы автоматики LINEA и GET LIGHT:

• Выбор желаемой функции пользователя выполняется кнопками T1-T7

2. Вход в режим Пользователя.

Чтобы получить доступ к функциям пользователя (рис.1), нужно набрать секретный код. (Во избежание набора кода можно поднять мостик J1 внутри цифровой панели PFD (рис. 1) : в этом случае можно выбрать нужную функцию прямым нажатием в течение 2 секунд на соответствующую кнопку). Для подтверждения выбора нажмите T6 или подождите 5 секунд.

3. Код Пользователя.

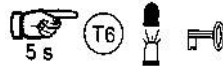

Дает доступ к меню Пользователя.

Нажмите на T6 и удерживайте в течение 5 сек. Если внутренний мостик J1 закрыт, начнут мигать красные светодиоды. Наберите код Пользователя (5 цифр), помня, что T1=1, T2=2, T3=3, T4=4, T5=5. Заводской код 12345. При каждом нажатии на номер будет загораться зеленый светодиод (сверху вниз). После правильного набора загорится оранжевый светодиод L12 и мигание прекратится.

В это время выберите желаемую функцию, нажимая на T1-T2-T3-T4. Затем нажмите на T6 для подтверждения и выйдите из меню Пользователя (услышите звуковой сигнал "подтверждение").

При всех погасших светодиодах, за исключением L10, который обозначает правильную работу системы, дверь управляется 2-мя радарными и открывается полностью (рис. 1).

4. Выбор режима.

4.1. Дверь закрыта днем.



Дверь закрывается и остается закрытой. Функция анти-паника остается активизированной. На открывание автоматика будет работать только от команды OPEN-KEY.

4.2. Дверь закрыта ночью.

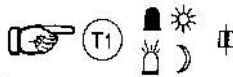

Дверь закрывается и остается закрытой. Функция антипаника не активирована. Принимает только команду OPEN-KEY. Активируя открывание вручную с помощью электро-контактного замка OPEN-KEY, дверь открывается и остается открытой на запрограммированное время эвакуации (выхода). После истечения времени эвакуации автоматика возвращается в запрограммированное с помощью PFD состояние.

4.3. Дверь полностью открыта.

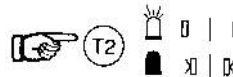

Дверь открывается с замедленной скоростью и остается полностью открытой.

4.4. Дверь частично открыта.



Дверь открывается и остается частично открытой, сторона открывания программируется.

4.5. Частичное открывание.

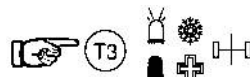

При нормальной работе открывание частичное (например, зимой).

4.6. Открывание в режиме «АПТЕКА».



Дверь открывается на запрограммированную ширину, необходимую например для выдачи товара, но недостаточную для прохода человека (работает только от кнопки OPEN-KEY, которая, при открытых дверях, управляет и закрытием). Автоматическое закрытие выключено.

4.7. Радар внутренний.

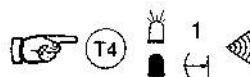

Активирует только внутренний радар. Дверь открывается только при обнаружении объекта с одной стороны.



рис.1

4.8. Радар проходного тамбура.

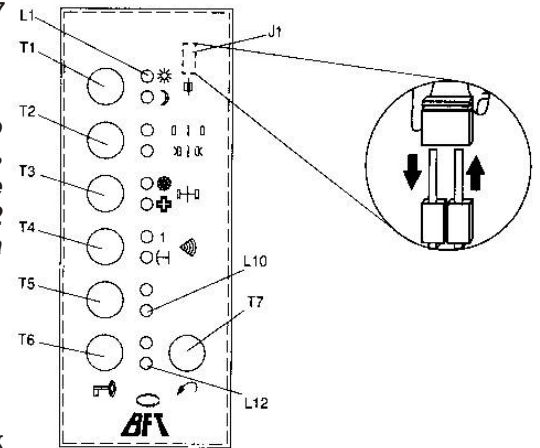
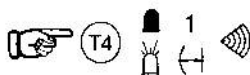

Активирует функцию проходного тамбура.

4.9. Перегрузка.



Удерживайте нажатой кнопку T7 в течение 3-х секунд, потом отпустите. Произойдет возврат к заводским установкам. Мигание светодиода подтвердит это состояние.

Если в течение 10 секунд после ввода кода Пользователя никакие действия не будут произведены, произойдет выход из меню Пользователя.

5. Изменение кода пользователя с помощью кнопочной панели PFD.

Изменение кода Пользователя производится только квалифицированным специалистом (установщиком).

По умолчанию, код установленный на заводе 12345. Чтобы его поменять, нужно нажать кнопку T6 и держать 15 сек. Загорают одновременно красные светодиоды.

Вводя пятизначный код (кнопки T1.....T5 соответствуют цифрам от 1 до 5).

Увидим как красные светодиоды гаснут по одному при каждом нажатии и загорится соответствующий зеленый светодиод сверху вниз чтобы подтвердить что набор кода идет правильно.

Если код совпал, 5 светодиодов начинают мигать одновременно, и можно вводить новый код. Код запомнится автоматически после набора пятой цифры. Если код не совпал, снова нажмите T6 в течении 15 сек. И повторите операцию.

Меню Пользователя, изменение параметров работы с помощью PFD

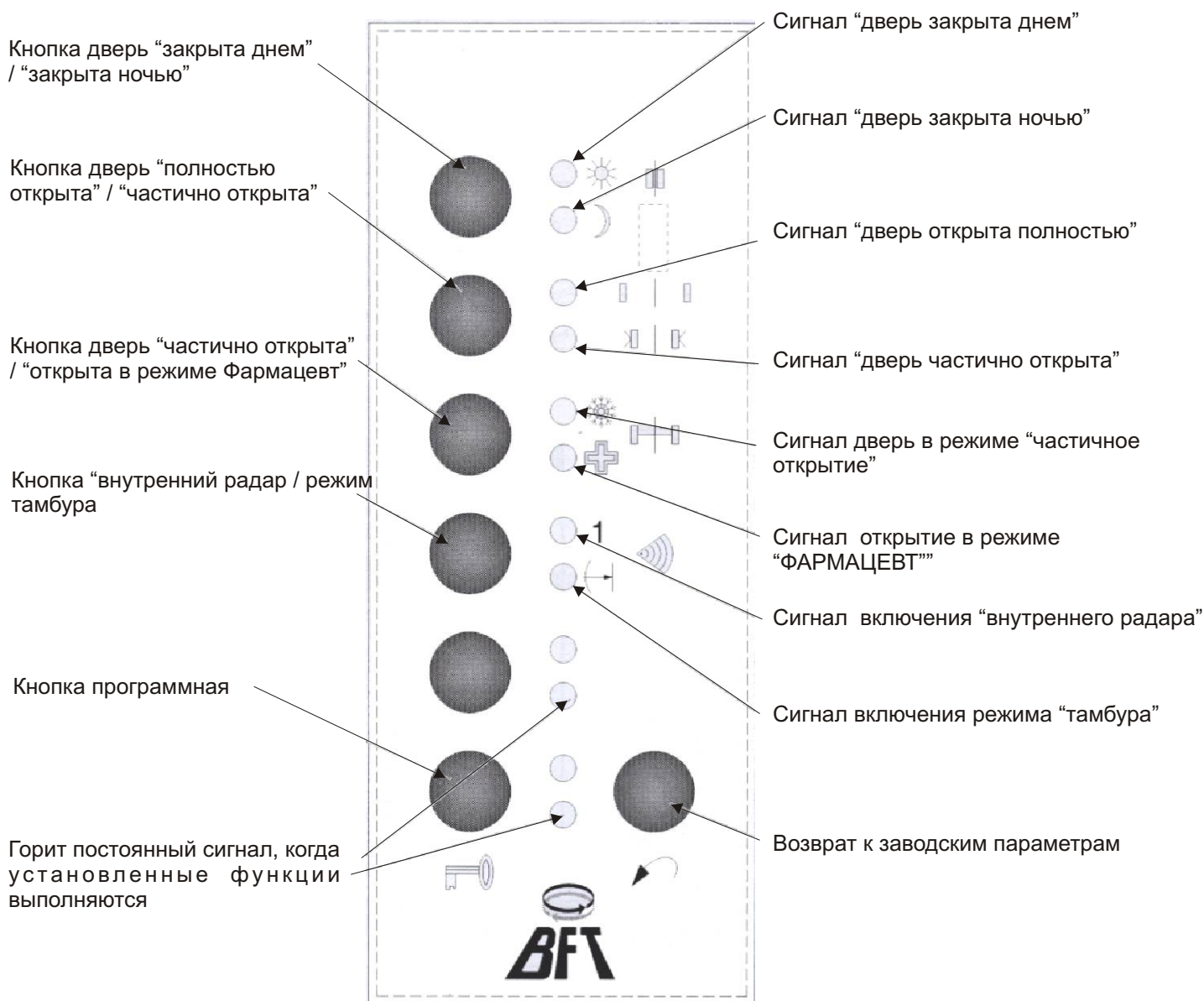

Для быстрого ввода параметров Пользователя: оставьте мостик J1 открытым внутри корпуса PFD. Нажмите на соответствующую кнопку функций, которую Вы хотите ввести и нажмите в течении 5 сек., пока не послышится сигнал; нажмите несколько раз, пока не загорится нужный светодиод (соответствующий данной ф-ции) и подождите подтверждение еще в течении 5 сек. - послышится звуковой сигнал.